



FAAC XVI

Сенсор управления раздвижными дверьми



ОПИСАНИЕ

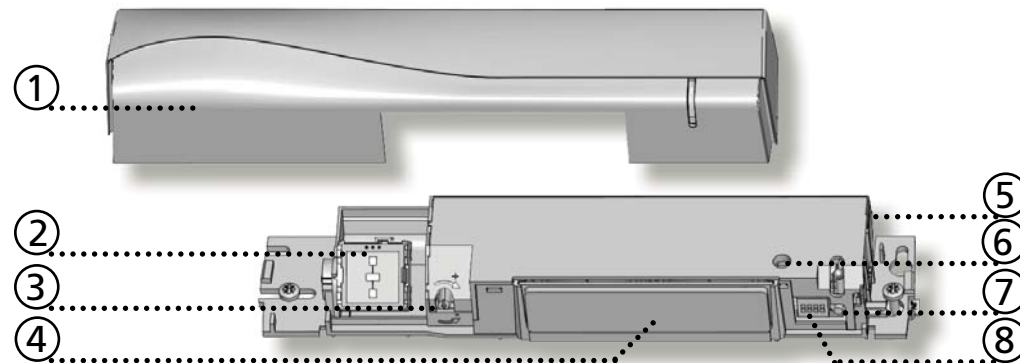

- 1. крышка
- 2. антенна (ширина обнаружения)
- 3. регулятор поля обнаружения
- 4. ИК-призма (2 м)
- 5. основной коннектор
- 6. регулятор ИК-угла обнаружения
- 7. кнопка настройки и подтверждения изменения функций DIP-переключателей
- 8. DIP-переключатели

ТЕХНИЧЕСКИЕ ХАРАКТЕРИСТИКИ

Напряжение питания:	=12 В - =30 В -5%/+10%
Мощность:	< 2.2 Вт
Высота монтажа:	от 1.8 м до 3 м
Чувствительность входа "тест":	< 1 В : Log. L; > 10 В: Log. H (макс. 30 В)
Рабочая температура:	-25 °С до +55 °С
Класс защиты:	IP54
Шум:	< 70 дБ
Ожидаемый срок службы:	20 лет
Соответствие нормам безопасности:	R&TTE 1999/5/EC; MD 2006/42/EC; LVD 2006/95/EC; ROHS 2 2011/65/EU; EN 16005:2012; EN 12978:2009; EN IEC 62061:2005 SIL2, EN 61496-1:2012 ESPE Type 2; EN ISO 13849-1:2008 PL «с» CAT.2



зелёный индикатор



красный индикатор

Режим обнаружения:	Движение мин скорость объекта: 5 см/с	Присутствие время присутствия: <256 мс
Технология:	СВЧ радар Частота передатчика: 24.150 ГГц Мощность излучения: < 20 dBm EIRP Плотность излучения: < 5 мВт/см2	Активный инфракрасный датчик Диаметр объекта мин: 0.1 м Количество объектов: 24 Количество призм: 2
Угол:	15 ° до 50 ° вертикальный (регулируется)	от -4 ° до +4 ° (регулируется)
Выход:	Реле твердотельное (безпотенциальное) макс. нагрузка контактов: 100 мА макс. напряжение контактов: ~/= 42 В	Реле твердотельное (безпотенциальное) макс. нагрузка контактов: 100 мА макс. напряжение контактов: ~/= 42 В
Время удержание сигнала:	0.5 с	0.3 с до 1 с (не регулируется)
Время ответа на запрос тестирования:	< 5 мс	< 5 мс

Характеристики могут быть изменены Производителем без предварительного уведомления.

LED-ИНДИКАТОРЫ

	ОРАНЖЕВЫЙ Бастро моргает	Положение DIP-переключателей изменено без подтверждения.	1 Подтвердите установку DIP-переключателей продолжительным нажатием на кнопку.
	ОРАНЖЕВЫЙ моргает по 1 разу	Внутренняя ошибка сенсора	1 Отключите/включите питание. Если оранжевый индикатор продолжает мигать, замените сенсор.
	ОРАНЖЕВЫЙ моргает по 2 раза	Сбой в цепи питания сенсора	1 Проверьте проводку и цепь питания. 2
	ОРАНЖЕВЫЙ моргает по 4 раза	Не достаточно ИК-энергии	1 По возможности используйте призму 1м (аксессуар). 2 Проверьте угол ИК-завеса.
	ОРАНЖЕВЫЙ моргает по 5 раз	Слишком много ИК-энергии	1 По возможности используйте менее энергозатратную призму (аксессуар). 2 Проверьте угол ИК-завеса.
	ОРАНЖЕВЫЙ постоянно горит	Проблема памяти сенсора	1 Отключите/включите питание. Если оранжевый индикатор продолжает гореть - Замените сенсор. 2
	КРАСНЫЙ быстро моргает после вспомогательной настройки	Во время настройки, сенсор воспринимает дверь как препятствие.	1 Проверьте угол ИК-завеса. 2 Выполните настройку повторно. <i>Внимание: не стойте в поле обнаружения сенсора</i>
	КРАСНЫЙ Иногда загорается постоянным светом	Сенсор закреплён не устойчиво, вибрирует	1 Проверьте жёсткость крепления сенсора. 2 Проверьте расположение кабеля и крышки.
		Сенсор реагирует на створку	1 Выполните вспомогательную настройку, отрегулируйте ИК угол
		Помехи от ламп освещения или другого сенсора.	1 Измените условия окружающей среды с помощью Dip-переключателей 1 и 2
		Помехи из-за дождя/снега.	1 Измените условия окружающей среды с помощью Dip-переключателей 1 и 2
	ЗЕЛЁНЫЙ Иногда загорается постоянным светом	Помехи из-за дождя/снега.	1 Измените условия окружающей среды с помощью Dip-переключателей 1 и 2
		Посторонние ИК сигналы	1 Измените угол наклона антенны.
		Сенсор закреплён не устойчиво, вибрирует	1 Проверьте жёсткость крепления сенсора 2 Проверьте расположение кабеля и крышки.
		В поле обнаружения посторонний предмет.	1 Удалите посторонние предметы с поля обнаружения. 2 Измените размер поля обнаружения.
	Индикаторы выключены.		1 Проверьте подключение. 2 Если нет доступа к контроллеру двери для проверки, подайте питание на красный и голубой кабели.*
	Реакция дверей не соответствует сигналам индикаторов		1 Измените режим срабатывания реле R1 (DIP 4).

*действие исключает соответствие системы двери EN 16005



1 МОНТАЖ и ПОДКЛЮЧЕНИЕ

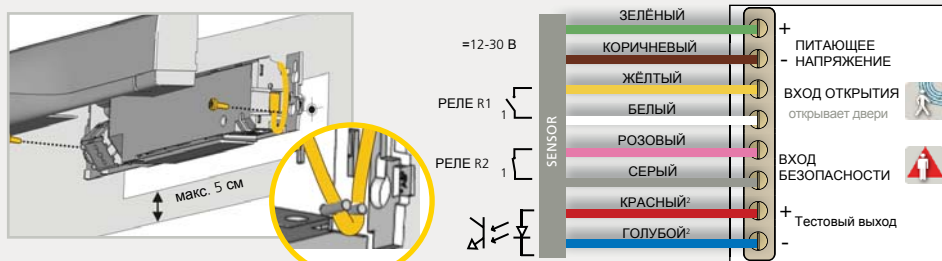

Блок управления и несущий профиль должны быть штатно заземлены.

¹ Статус выхода когда сенсор не задействован
² Для соблюдения EN 16005, подключение к плате управления при необходимости.

2 ЗОНА ОБНАРУЖЕНИЯ - ИМПУЛЬС ОТКРЫТИЯ

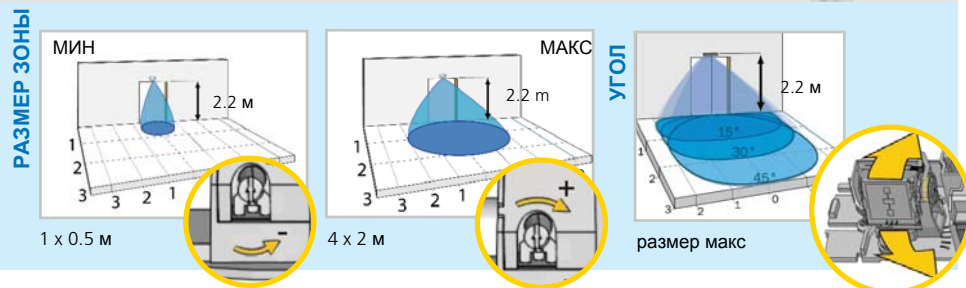

Размер зоны обнаружения зависит от высоты установки.

3 ИНФРАКРАСНАЯ ЗОНА - БЕЗОПАСНОСТИ

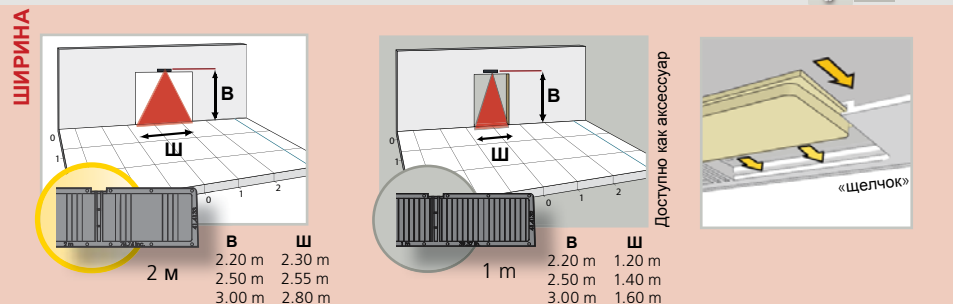

Размеры зоны описаны в соответствии с условиями описанными в EN 16005.

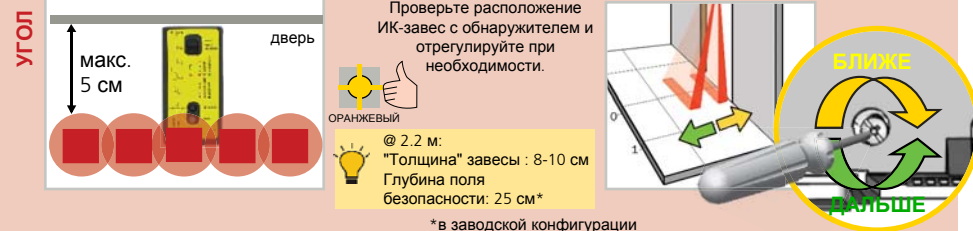

4 УСТАНОВКА (DIP-переключатели)

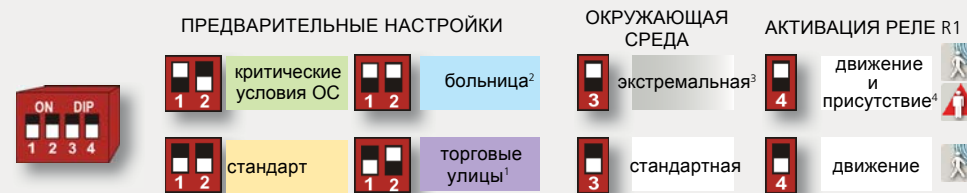

¹ Может быть использован при выключенном DIP 4
² Не доступно на VIO-DT2. Если включено, применяются настройки режима "стандарт".
³ Повышенная ИК-невосприимчивость, исключающая соответствие стандарту EN 16005
⁴ Выбор режима работы реле R1.

стандарт: стандартные условия окружающей среды (заводская установка)

критические условия ОС: повышенная невосприимчивость (дождь, снег...), при этом, активна только 1 ИК-завеса.

торговая улица: рекомендовано для узких тротуаров реле R1 активно в случае определения и движения и присутствия

больница: рекомендовано для людей с ограниченными способностями

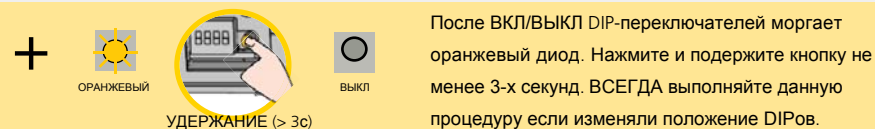

5 НАСТРОЙКА

⚠ Перед настройкой убедитесь, что в поле ИК-излучения нет объектов.

БЫСТРАЯ НАСТРОЙКА

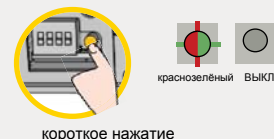

ВСПОМОГАТЕЛЬНАЯ НАСТРОЙКА

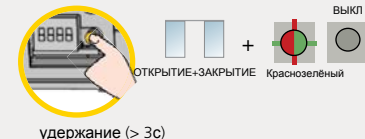

*Запустите вспомогательную настройку чтобы проверить правильность подключения, расположение завесы и откорректировать функционирование сенсора.

ИНСТРУКЦИИ ПО БЕЗОПАСНОСТИ

- Проверьте правильность установки перед тем как покинуть помещение.
- Устройство не может быть использовано в иных целях. В случае использования сенсора в иных целях, производитель не несёт гарантии.
- Производитель не несёт ответственность за риски вызванные не правильной установкой либо при несоблюдении стандартов и правил оговоренных в местных и международных стандартах.
- Установку должен производить только квалифицированный персонал.
- Гарантия аннулируется в случае установки или ремонта сенсора неквалифицированным персоналом.
- Обеспечте отсутствие вибраций и недоступность положения сенсора для случайных физических прикосновений к оптическим и электронным элементам устройства, не накрывайте сенсор, не устанавливайте его вблизи неоновых ламп и движущихся объектов.
- Рекомендовано очищать оптические части не реже 1 раза в год или чаще, при эксплуатации в тяжёлых условиях.