

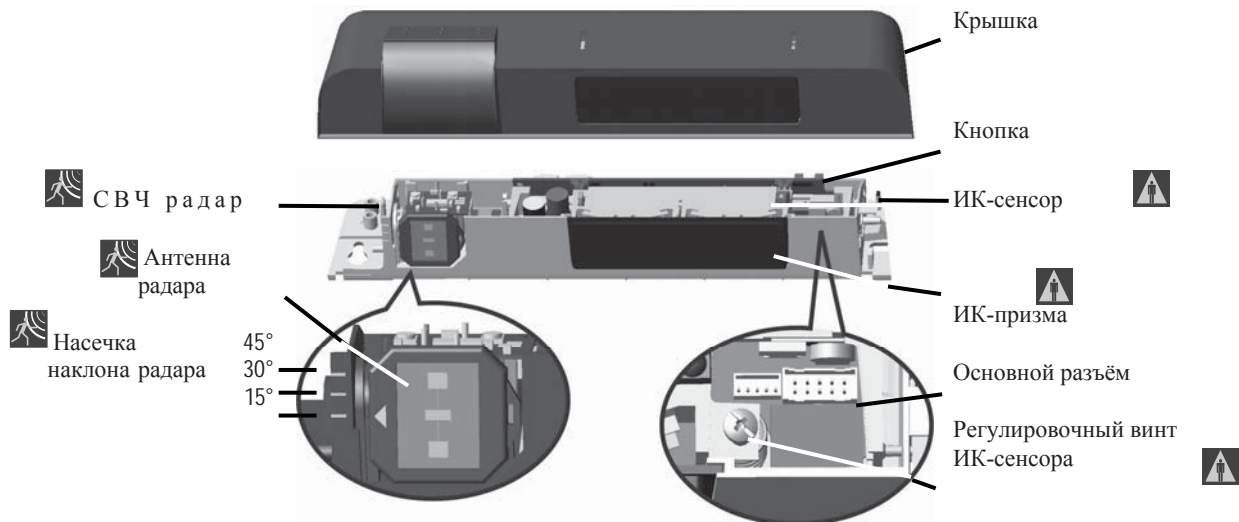







1 Описание



2 Символы и индикаторы (LED)

					
LED включен	LED мигает	LED быстро мигает	Есть движение	Есть присутствие	Внимание

LED display during normal function

	Зеленый LED	Обнаружено движение
	Красный LED	Обнаружено присутствие
	Оранжевый LED	См. главу 4: Предупреждение об ошибках

3 Установка

1 Внимание

				
Не допускайте прикосновения к эл. частям	Не допускай прикосновения к оптическим частям	Проверьте заземление		
				
Не допускайте вибрацию!	Не накрывайте радар	Не допускайте движение объектов возле сенсора	Не допускайте нахождение ярких ламп вблизи зоны обнаружения	Не допускайте в зоне ИК-сенсора блестящих предметов

6



Настройка чувствительности сенсора путем нажатия кнопки

+



Каждое нажатие правой кнопки увеличивает зону действия сенсора.

-



Каждое нажатие левой кнопки уменьшает зону действия сенсора.

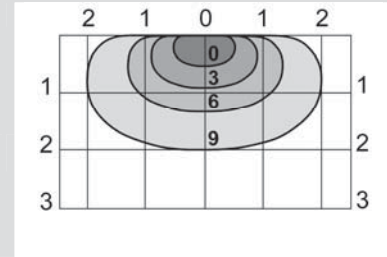

7



ИК-завеса: ширина зоны в зависимости от применяемой призмы.

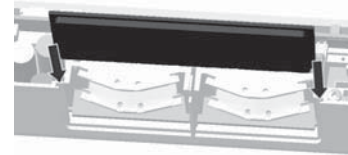
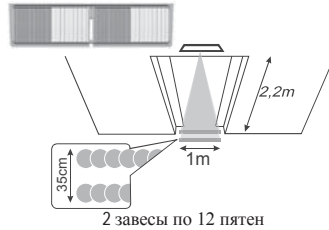
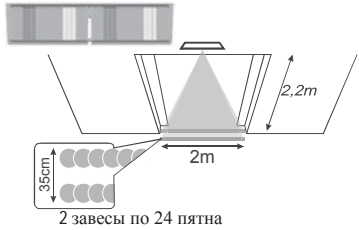

Призма должна быть вставлена в направляющие перед линзами.



При высоте 3м используйте узкую призму!

8



ИК-завеса может быть установлена с отрицательным углом.

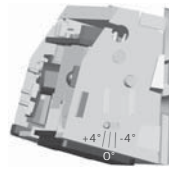
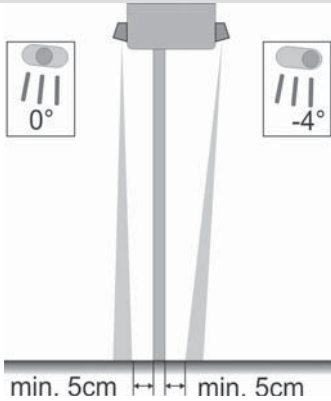

Метки показывают угол наклона



Чтобы приблизить луч к двери поверните винт по часовой стрелке, чтобы удалить от двери - против часовой стрелки

← Минимальная дистанция между створкой и лучом - 5 см.

9

Начало процедуры setup

Быстрый setup



Отключить и вновь подключить питание. Рекомендуется после регулировки путем нажатия кнопок.

Сенсор воспринимает новую картинку.

Сопровождающий setup



Нажмите и удерживайте кнопку (R) пока не загорится красно-зеленый индикатор. Рекомендуется после первой установки или механической настройки ИК-завесы.

Сенсор активирует дверь на открытие и закрытие чтобы проверить влияние створок на ИК-завесу.

Диодный дисплей во время **setup**.

Процесс **setup** активирован: сенсоры сканируют зону обнаружения. После завершения **setup** возможны варианты:



Красно-зеленый LED



Светодиод не горит. Сенсор успешно закончил **setup**.



Светодиод мигает красным. Сенсор видит движение створок. Процесс **setup** не завершен.



Светодиод горит оранжевым. Сенсор дает перенасыщенный сигнал (см. ошибки).

4 ОШИБКИ

Симптомы	Можжная причина	Действия по устранению
Светодиод мигает красным после setup.	Сенсор видит движение створок во время setup.	Отрегулируйте ИК-завесу.
Светодиод горит оранжевым	Сенсор дает перенасыщенный сигнал.	Используйте другую призму. Или поменяйте угол наклона линз. Запустите setup.
Светодиод мигает оранжевым	Сенсор сигнализирует о внутреннем сбое.	Выключить и включить сенсор. Или поменять на исправный.
Светодиод горит красным	Сенсор видит присутствие	Запустите setup (R)
Ложные срабатывания сенсора	Сенсор плохо закреплен. Или лицевая часть не зафиксирована.	Закрепите сенсор. Проверьте расположение призмы и линзы.

5 Технические характеристики.

Напряжение питания	: 12V (- 5%) to 24V (+10%) AC/DC
Частота	: 50 - 60 Hz
Мощность	: < 3 W
Высота установки	: 1.8 m to 3 m
Трехцветный светодиод	: Зеленый (присутствие) – Зеленый (движение) – Оранжевый (насыщение, ошибка)
Температура использования	: -25°C to +55°C
Класс защиты	: IP54
Габариты	: 262 mm (L) x 55 mm (H) x 44 mm (D)
Вес	: 250 g
Материал корпуса	: ABS + LURAN S
Длина кабеля	: ± 2.6 m

	 Сенсор движения	 Сенсор присутствия		
Функция обнаружения	Минимальная скорость обнаружения 5см/с	Время отклика < 128ms (max. 500 ms)		
Параметры	Частота: 24.175 GHz	Активное ИК-излучение		
	Мощность излучения: < 20 dBm EIRP	Диаметр пятна: 0.1m max		
	Плотность излучения: < 5 mW/cm ²	Количество пятен: 24 или 12 Количество завес: 2		
Зона обнаружения	Ширина	Глубина		
	Широкая 4 м	2 м	Широкая 2 м	0,35 м
	Узкая 2 м	2,5 м	Узкая 1 м	0,35 м
Регулировка	От 15° до 50°	От - 4° до + 4°		
Параметры выхода	Реле (сухие контакты):	Реле (сухие контакты):		
	Мах. напряжение: 42V AC/ DC	Мах. напряжение: 42V AC/ DC		
	Мах. ток: 1A (resistive)	Мах. ток: 1A (resistive)		
	Мах. мощность: 30W (DC) / 60VA (AC)	Мах. мощность: 30W (DC) / 60VA (AC)		
Время задержки	0.5с	0,1/1с		
Мах время обнаружения присутствия		30с (стандарт)		

2 Установка сенсора



Высота установки сенсора от низа проема 5 см.

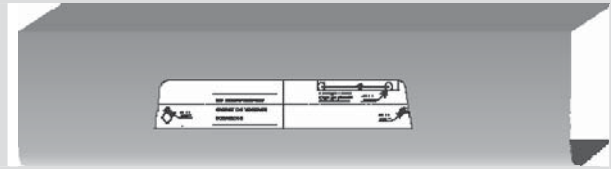

Используйте трафарет при сверлении отверстий для крепежа

3 Подключение сенсора

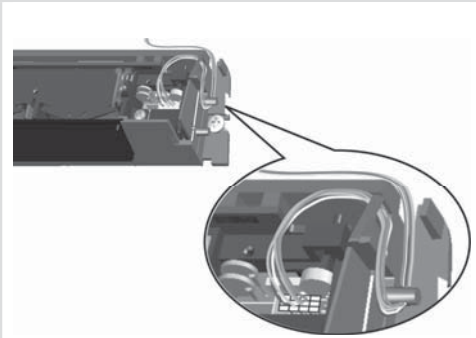
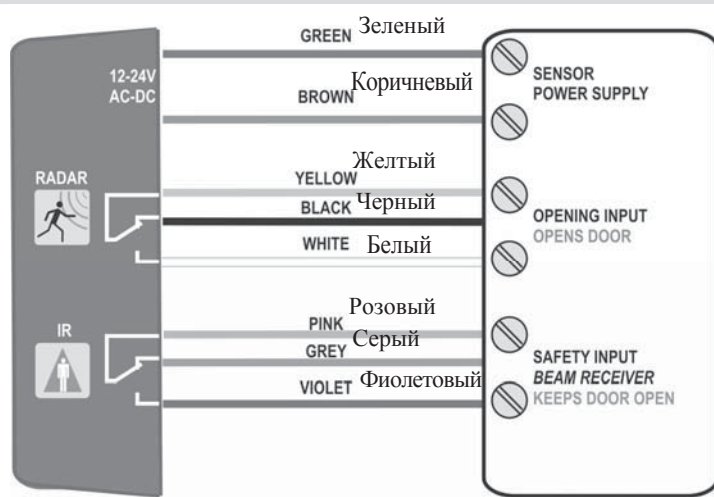

Для защиты от протечек воды, расположите кабель как указано на рис.

4 Ширина зоны чувствительности радара: выберите антенну

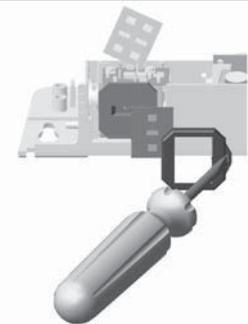
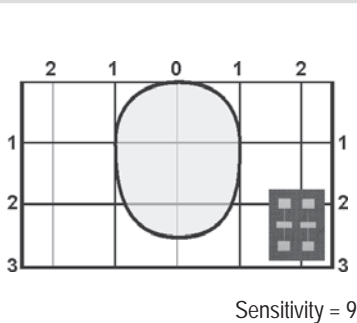
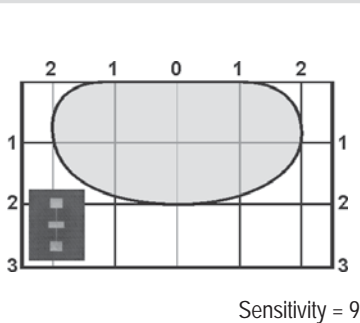

Порядок замены антенны в сенсоре

5 Дальность чувствительности: регулируйте путем поворота антенны по вертикали

