

**Инструкция по монтажу и эксплуатации  
активного инфракрасного датчика  
движения и присутствия**

**FAAC HFMP1**

## Содержание

1. Описание составных частей.....	3
2. Установка.....	4
3. Настройки DIP переключателей.....	5
4. Регулировка области обнаружения.....	6
5. Подключение питания и настройка.....	7
6. Самоконтроль.....	7
7. Устранение неисправностей.....	8

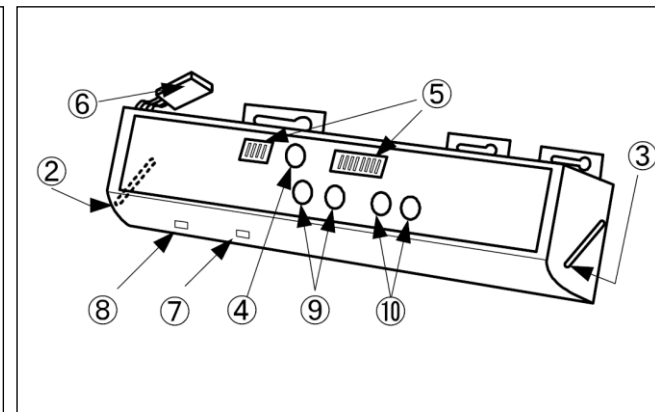
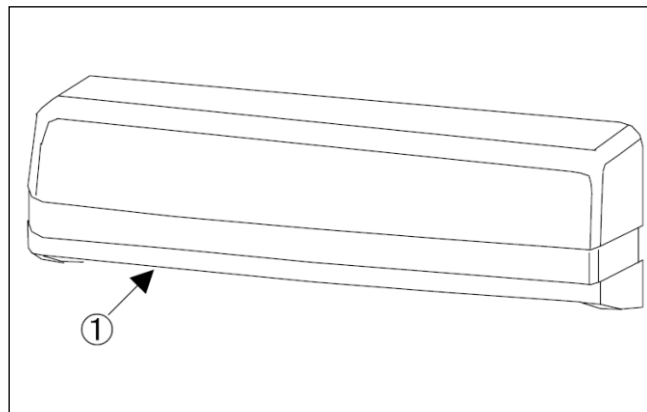
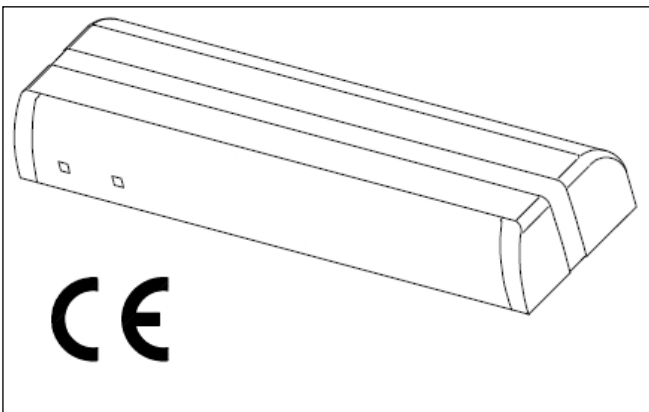

Датчик-радар HFMP1 предназначен для блокирования автоматического закрытия ворот или дверей при попадании объекта в "поле зрения" прибора.

Максимальная безопасность обеспечивается благодаря возможности датчика HFMP1 обнаружению движению или присутствия не обращая внимания на движение ворот или дверей.

Этот знак указывает на места с возможной опасностью. Если не обращать на него внимание, то возможно повреждение датчика или опасность для жизни или здоровья человека.

**1. Описание составных частей.**

- 1 - Корпус.
- 2 - Ручка рычага регулирования глубины (Внутренние 3 ряда).
- 3 - Ручка рычага регулирования глубины (Внешние 2 ряда).
- 4 - Потенциометр.
- 5 - DIP - переключатели.
- 6 - Соединительные разъемы.
- 7 - Светодиод 1 (Электроснабжение и обнаружение).
- 8 - Светодиод 2 (Инициализация)
- 9 - Область обнаружения (Внутренняя 3 ряда).
- 10 - Область обнаружения (Внешняя 2 ряда).

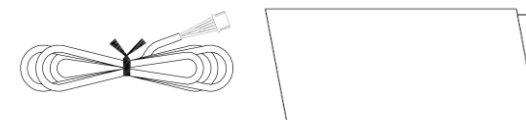
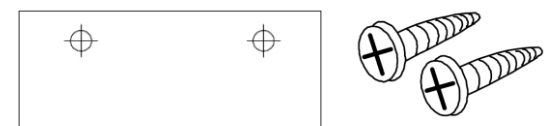

Также поставляются монтажный шаблон, крепежные винты, соединительные провода и инструкция по эксплуатации.

## 2 Установка

### 2. Установка.

1. Крепление не выше 3.2 м.
2. В зоне обнаружения не должно быть движущихся предметов.
3. Убедитесь что на датчик не будут попадать дождь и снег.
4. Убедитесь что на полу не будут скапливаться снег и вода.
5. Обеспечьте минимум отражения солнечного света от пола.
6. Используйте различные параметры настройки частоты для датчиков в непосредственной близости друг к другу.

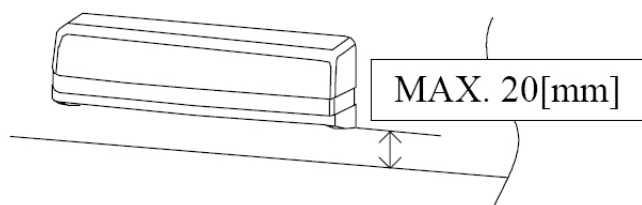

1. Приложите Шаблон как показано на поз. 1.
2. Просверлите отверстия диаметром 3.5 мм и глубиной 10 мм.
3. Снимите корпус.
4. Завинтите 2 крепежных винта.
5. Соедините провода.
6. Сделайте необходимые настройки, как описывается в разделах 3 и 4.
7. Разместите провода в кабель-канал.
8. Оденьте корпус.

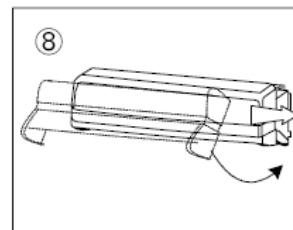
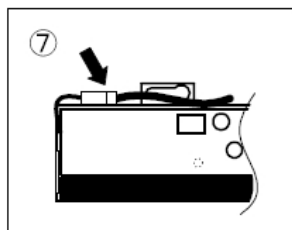
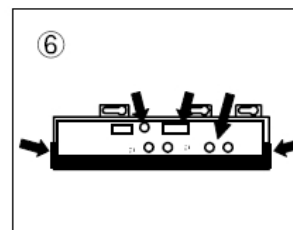
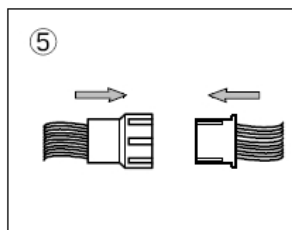
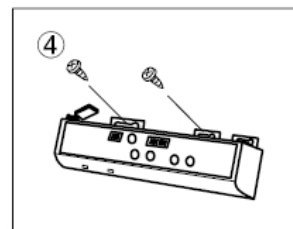
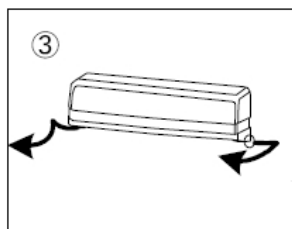
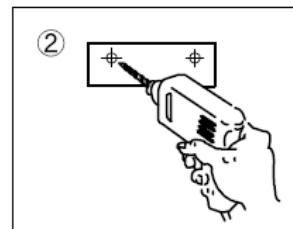
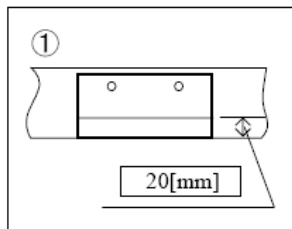

### 3. Настройки Dip-переключателей.

1. Таймер присутствия.  
Датчик определяет присутствие стационарного объекта в течение выбранного времени. Если в течении этого времени объект не движется, то двери или ворота закроются.
2. Количество рядов.  
Выбор количества рядов зон детектирования, определяется в соответствии с необходимыми требованиями.
3. Частота.  
При установке двух датчиков в непосредственной близости друг к другу, необходимо выбрать различную частоту для избежания интерференции (взаимного наложения волн.)
4. Режим работы.  
Режим "СНЕГ(SNOW)" нужно использовать только в условиях сильного снегопада или других экстремальных погодных условиях.
5. Самоконтроль.  
При первом подключении датчика необходимо провести самодиагностику.
6. При включенном режиме, обнаружение не будет производиться пока идет цикл закрытия.

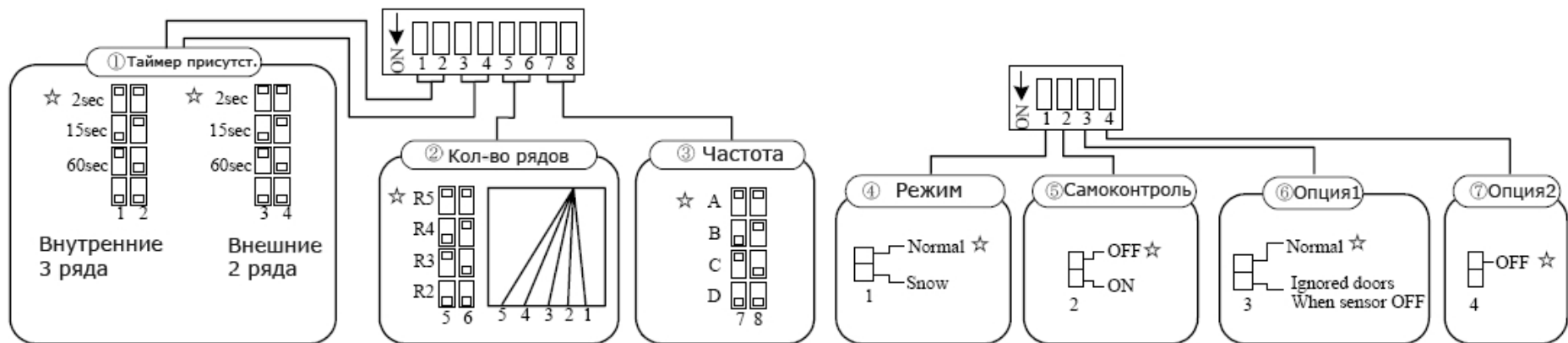

7. Держите эту опцию постоянно выключенной.

#### 4. Регулировка области обнаружения.

Внешние 2 ряда и внутренние 3 ряда могут быть настроены отдельно. Внутренние 3 ряда могут быть настроены так, чтобы самый внутренний ряд мог детектировать область створки двери или ворот. После регулировки проверьте область детектирования.

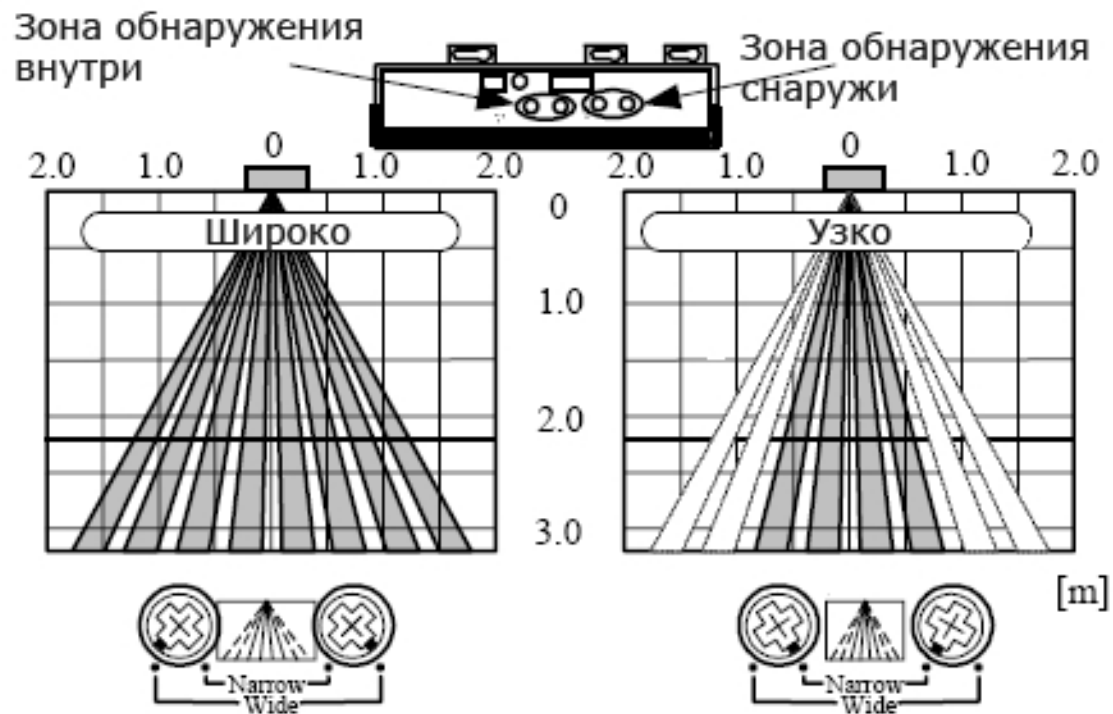

## 4 Регулировка обнаружения

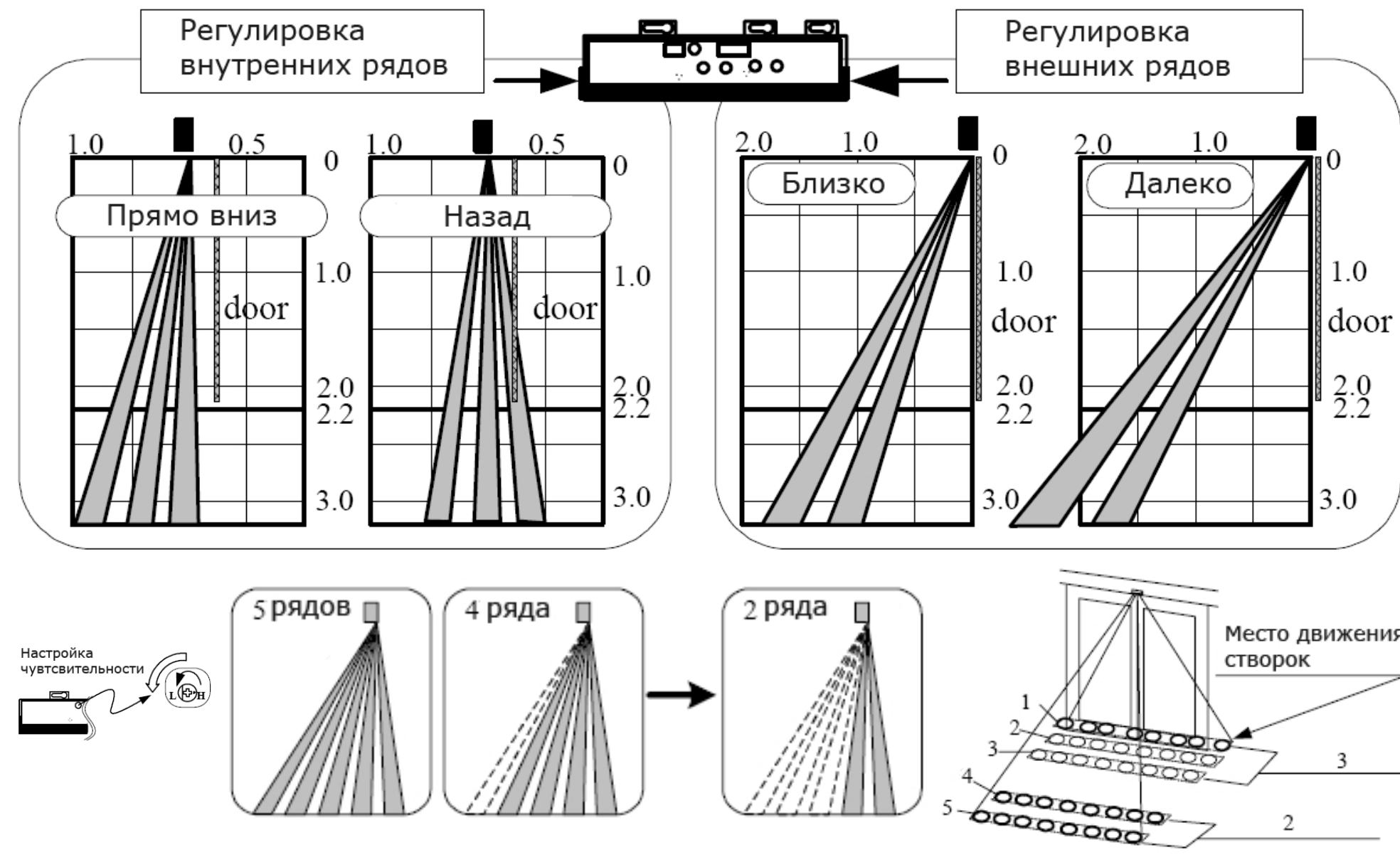

**5. Подключение питания и настройка.**

Прежде чем включать питание, прочтите и эти инструкции.

Процесс инициализации прохода.

Процедура инициализации необходима для определения прохода. Каждый раз при включении питания выполняется процедура настройки. Не входите в зону обнаружения в процессе инициализации.

1. Закройте двери.

2. Включите питание.

3. Процедура инициализации автоматически запустится.

- датчик откроет двери;

- закроет двери;

- настройка закончена (не более 37 секунд).

**Обозначение проводов:**

Питание - красный, черный ( AC-DC, 12-24В)

NO - желтый

NC - зеленый

COM - белый

**Ошибка и восстановление настройки.**

Ошибки могут возникнуть при обнаружении объектов при калибровке. Повторная настройка заканчивается после нескольких проходов людей. Если настройка не закончена, мигает зеленый светодиод (Не обнаружен объект). Зеленый светодиод не горит (не возможно обнаружить объект).

Не входите в зону обнаружения в течении 10 секунд после включения питания.

**Предостережения.**

Выключайте питание при изменении структуры пола или при настройке чувствительности.

**Проверка работы.**

Пройдите в зону обнаружения, как можно ближе к двери. Если датчик не работает как требуется, выключите питание и проверьте регулировку глубины и ширины обнаружения, дип-переключателей и настройку чувствительности как описано в предыдущих разделах.

**6. Самоконтроль.**

Если обнаружена ошибка, то двери открываются мигают красный и зеленый светодиоды.

## 7 Устранение неисправностей

Проблема	Причина	Метод решения
Двери не работают	Соединение датчика	Проверьте соединения
	Электропитание	Убедитесь в правильном электропитании
Двери работают рывками	Датчик заплыл, или скопился вода в корпусе	Очистите датчик, не используя растворитель и спирт
	Неверная настройка обнаружения	Перенастройте датчик
Двери часто открываются и закрываются	2й ряд обнаружения сфокусирован на закрытые двери	Настройте глубину обнаружения 3х внутренних рядов подальше от дверей
Двери открываются сами по себе	Движущиеся объекты в зоне обнаружения	Удалите движущиеся объекты из зоны обнаружения
	Внешние 2 ряда настроены слишком далеко от дверей	Уменьшите количество рядов обнаружения
	Слишком высокая чувствительность	Уменьшите чувствительность
	Резкие изменения условия погоды в зоне мониторинга	Установите таймер присутствия на более короткое время
	Рядом установлен другой датчик	Установите разные частоты для каждого датчика